

kamiamakusa
上天草

人と海のふれあうまち



新年のごあいさつ

令和3年度子育て世帯への臨時特別給付金について
第50回天草パールラインマラソン オンライン大会

新年のごあいさつ

上天草市議会議長
桑原 千知



新年明けましておめでとうございます。
令和4年の年頭にあたり、市議会を代表し謹んで新年のごあいさつを申し上げます。

市民の皆さまにおかれましては、輝かしい年をお迎えのことと、心よりお慶び申し上げます。また、平素から本市議会に対し、温かいご理解およびご協力を賜り心より感謝申し上げます。

さて、昨年を振り返ってみますと、令和2年以降、新型コロナウイルス感染症の影響により、市民生活および地域経済は大きな打撃を受けたものの、早期の感染抑制に向け、医療従事者の方をはじめ、関係者の皆様方にご尽力いただいたこともあり、ウイルスの感染が抑制され少しずつ元の生活に戻りつつあります。今後も感染防止を図りながら、ウィズコロナ時代の新しいライフスタイルを実践し、地域が一丸となって持続可能な地域づくりを目指すことが重要となってきています。

今後においては、新型コロナウイルス感染症の収束は勿論のこと、地域経済の建て直しが急務になりますが、近年各地で起こっている災害への備えはもとより、教育、福祉など数多くの分野で課題解決を図るためには、多くの事業を行っていかねばなりません。限られた財源をより重点的かつ効率的に配分し、市民の皆様の声を市政に反映させることが求められ、そのために市議会の果たす役割は非常に重要であると改めて感じているところです。

本年も、市民の皆さまに寄り添いながら、二元代表制のもと、市執行部から提出される議案を十分審議し、市政発展のために尽力する所存ですので引き続き、さらなるご指導、ご鞭撻を賜りますようお願い申し上げます。また、本年が皆さまにとりまして幸せで爽やか、大いなる飛躍の年となりますことを心よりお祈りし、新年のごあいさつといたします。

上天草市長
堀江 隆臣



新年あけましておめでとうございます。
市民の皆さまにおかれましては、輝かしい新春をお迎えのことと思います。また、旧年中は市政運営に対しまして、深いご理解とご協力を賜り、厚くお礼申し上げます。

令和も早くも4年目に入りました。新型コロナウイルスの影響が、未だ世界的に深刻な状況が続いており、まさに令和の時代は感染症との闘いといっても過言ではないと思います。ただ、国内においては、昨年10月以降、感染状況は落ち着いており、飲食や観光においても、少しずつ以前の活気が戻りつつあることを実感しています。

しかし、感染の拡大が大きく影響することは事実であり、様々な経済回復策とともに感染対策の徹底が重要であることは変わりません。ワクチン接種については昨年12月から、医療関係者の方々から3回目の接種に取り組んでいます。その後一般市民の方々を対象に実施する予定であり、追加接種にかかる接種券を、65歳以上の高齢者から順次発送しています。

一方昨年は、国においてデジタル庁が設置され、今後、デジタル化に向けた取り組みがスタートします。本市においても昨年末をもって、すべての行政区で光回線が使用できる環境となりました。また、コンビニエンスストアで住民票など各種証明書の取得ができるようになり、小中学校でリモート授業が導入されるなど、少しずつ新しいサービスが始まっています。

また、今回のコロナ禍により、企業が地方で働く環境を求める動きも活発化しています。この時代のニーズの受け皿となるべく、ワーケーション事業の取り組みやWi-Fi環境の整備など、移住定住対策とリンクさせながら推進してまいり所存です。

今後とも市民の皆さまの一層のご支援とご協力をお願い申し上げますとともに、本年が皆さまにとって幸多き一年となりますようご祈念申し上げ、新年のごあいさつといたします。



大好きな上天草で働くことができ幸せ!!

今年成人を迎えた姫戸町の戸田さんは、高校卒業後、マリゴールドホールディングス天草リゾート株式会社に就職が決まり、現在松島展望休憩所にある『cafe kahnya (カフェカーニャ)』で働いています。

地元で働きかけについて伺ったところ、まっすぐな目で、「僕は、天草が大好きで、高校を卒業したら地元に戻って就職することだけを考えていました。高校時代、サッカーで全国大会に出場した際も、家族をはじめ地域のみなさんにたくさん支えてもらいました。地元で働くことで、天草に恩返しをしたいとずっと思っていて、願いが叶ってとてもうれしいです。」と話してくださいました。

現在、天草のことを熟知した案内人になれるよう、休日も天草各地をドライブしたり、食事にいったりと情報収集に余念がありません。



工作中的戸田さんの様子
(コーヒーを淹れているところ)

「キバツ輝ヒト」を募集します!

新しいことに挑戦している人、賞を受賞した人など上天草市で頑張っている人を募集します。本市在住であれば自薦・他薦、ジャンルなどは問いません。詳しくは総務課秘書広報係までご連絡ください。
総務課秘書広報係 ☎0964(26)5525

■ 人口(前月比) (令和3年11月30日現在) ()内は前月比	
大矢野 13,360 (-25)	総人口 25,695 (-44)
松島 6,592 (-9)	世帯数 11,380 (-18)
姫戸 2,289 (-3)	男性 12,170 (-26)
龍ヶ岳 3,454 (-7)	女性 13,525 (-18)
市の面積 126.94km ²	

Contents - 今月号の主な内容

2	キバツ輝ヒト
3	新年のごあいさつ
4	・100歳おめでとう ・まちのわだい
8	第11回上天草市公式インスタグラム フォトコンテスト
9	お知らせ
14	上天草総合病院だより
15	健康ガイド
16	上天草市徘徊高齢者等見守り ネットワーク事業
17	令和3年度子育て世帯への臨時特別給付金 について
18	・SBP教良木小学校 ・シリーズ人権
19	・地域包括支援センター ・笑顔で年金 ・かよいの場
20	生涯学習白書
21	ぶらっとライブラリー
22	所得税および市県民税申告日程
24	・水道管の凍結にご注意 ・第21回くまもと障がい者スポーツ大会 について
25	新型コロナワクチン追加接種の 交接種について
26	・天草四郎ミュージアム手帖 ・公共施設の今後
27	マイナンバーカード出張申請受付
28	ベストアメニティ第50回 天草パールラインマラソンオンライン大会
29	・地域おこし協力隊 ・お便り
30	令和4年1月15日~2月18日カレンダー
32	高校生特派員

今月の表紙

1月3日(月)に松島総合センター「アロマ」で開催した「令和4年上天草市成人式」の様子です。新成人の皆さんの晴れ着と爽やかな笑顔が印象的でした。当日の様子は、2月号でご紹介します。





**11/20 令和3年度上天草市人権講演会
並びに青少年育成市民大会**

11月20日(土)、松島総合センター「アロマ」で、令和3年度上天草市人権講演会並びに青少年育成市民大会を開催しました。感染対策を行いながら市民約170名が参加し、開会行事では、大矢野中学校3年の荒井健太郎さんと、田上晴也さんの作文発表がありました。

講演会では、元サッカー日本代表選手の巻誠一郎さんが「自分らしく～ありのままの自分で～」と題し、自身の経験を交えながら話されました。質問タイムも行われ、来場者からは、自分を見つめ直す良い機会になったと好評でした。



**11/21 松島町四半的協会が熊本県連
秋季総合大会優勝で優勝!!**

11月21日(日)、松島町四半的協会が2年ぶりに開催された熊本県連秋季総合大会において、団体優勝という素晴らしい成績を収められました。

同チームは、毎週水曜日と第2、第4金曜日に「アロマ」で練習されており、随時仲間を募集されているとのこと。次回大会に向けて、益々練習に力が入る皆様。今後の活躍も期待が高まります。

【大会結果】

優勝 松島町四半的協会
(関 三幸、松田 正一、小西 健、橋本 三春、野口 伴男)



11/18 登立小学校でお魚料理教室

11月18日(木)、上天草市漁業者クラブが登立小学校で手作り・料理クラブの8人を対象にお魚料理教室を開催しました。

このイベントは、魚料理に関心を持ってもらうため、市内の小学校で毎年開催されており、今年で16回目。児童の皆さんは、同クラブの木本泰親会長をはじめ6人の会員から魚のさばき方や調理方法などを教えてもらいながら、アジのハンバーグを作っていました。初めて自分で作った魚料理の味に、皆さん満足そうでした。

今年度のお魚料理教室は、登立小学校のほかには姫戸小学校、教良木小学校で開催しました。



**11/21 湯島をめぐる観光ガイド体験会
～市内小学生7名が参加～**

11月21日(日)、市では、小中学生を対象とした観光体験会を行いました。

この事業は、観光ガイド育成事業の一環として市内の魅力を発見し、子どもたちの観光に対する関心を高めることを目的として行っており、今年で2回目となります。

当日、子どもたちは島の猫たちと交流したり、ガイドと一緒に湯島灯台や峯公園など湯島のスポットを巡りました。また、海岸で拾ったシーグラスを使ったフォトフレームや湯島の芋で焼き芋を作り、湯島ならではの観光を体験しました。

子どもたちはみな楽しげな様子で、「楽しかった」「また来たい」と笑顔で話してくれました。



**11/14・21 創立150周年記念式典 盛会
～中南小学校と登立小学校で記念行事～**

中南小学校は11月14日に、登立小学校は11月21日に、それぞれ創立150周年を祝う式典を開催されました。

中南小学校では、学校の歴史を児童が物語形式で発表する「中南小ものがたり」やサプライズで中南小学校出身の「東京2020オリンピック」バレーボール女子にリベロとして出場した小幡真子選手のビデオレターが紹介されました。

また、登立小学校では、大矢野中学校吹奏楽部の演奏をバックに、登立銀座通りを児童らがパレードを行い、地域の方も沿道に沢山集まりました。両校ともに150周年にふさわしい記念式典となりました。

老人会との交流活動「楽しかった～」



11/19 維和小学校

11月19日(金)、維和小の1年～3年生と老人会の方々と交流活動で昔遊びを体験しました。あやとり、けん玉、おはじき、こま回しなど、9種類の昔遊びに挑戦しました。それぞれのコーナーで、おじいさんやおばあさんから手ほどきを受けながら楽しそうに交流を深めました。閉会式の感想発表では、「お手玉が楽しかった。」「おはじきの仕方を教えてもらってうれしかった。」「だるま落としができた時はうれしかった。」など、みんな笑顔でした。

**100歳
おめでとうございます**

何川 ミエさん
大矢野町
大正10年11月27日生まれ

千原 アキノさん
大矢野町
大正10年12月5日生まれ

本田 シズエさん
姫戸町
大正10年11月13日生まれ

**3名の方が100歳を迎えられ、市から
表彰状とお祝いを贈呈しました。**



11/16 教良木小学校

11月16日(火)、教良木小の5・6年生と老人会の方々と交流活動でグラウンドゴルフを楽しみました。初めて経験する子も多く「あら、強かった。」「そっちゃんか。」と言いながら、老人会の名人のプレーには「めっちゃじょうず。」「ナイス。」と感心していました。閉会式では、「笑いながら、楽しみながらできたのでよかったです。」「いいちゃんにグラウンドゴルフのクラブを買ってもらいたい。」と感想を述べました。



12/12 八代・天草シーライン構想推進大会が開催されました!

12月12日(日)に八代・天草シーライン建設促進協議会主催による八代・天草シーライン構想推進大会が松島総合センター「アロマ」で開催されました。

大会では、堀江市長の開催地挨拶の後、蒲島郁夫熊本県知事や金子恭之総務大臣などが挨拶、熊本大学の円山琢也准教授による講演および八代市・上天草市それぞれの民間期成会会長からの意見発表がありました。

また、八代・天草シーラインの早期実現に向けた事業化に必要な調査・検討を早急に着手することを国などの関係機関に提言する決議が採択されました。

なお、大会の様子は、上のQRコードまたはURLから視聴できますのでご覧ください。<https://youtu.be/3csqRsfInBE>



12/16 株式会社日本冷熱天草工場、新工場落成式～これからも地域と共に～

株式会社日本冷熱(代表取締役社長 石川淳一・本社長崎市の天草工場(松島町今泉)の新工場の落成式が開かれました。

天草工場では、ユニットバスや浮桟橋等のFRP製品を高い技術力で製造されており、今回、最大40トンの製品を吊り上げられるクレーンを備えた、約650坪の九州有数の工場を新設されました。

石川社長は「会社創業55周年、天草工場操業50周年、先行きが不透明な時代ではあるが、みなさんのお陰で新工場を建設することができた。次は、新たなものづくりに挑戦して、この工場をフル稼働させ、雇用を創出し、地域と共に歩んでいきたい」と決意を語られました。



12/1 JAあまくさに新しい不知火選果機が導入されました。

12月1日(水)、JAあまくさの崎本和人代表理事組合長が村田副市長を表敬訪問され、JAあまくさ統合みかん選果場(天草市有明町)に新たに導入された「不知火選果機」が、本格的な運用を開始するとの報告がなされ、デコボンが贈呈されました。

今回、導入した不知火選果機は、高性能カメラと高精度演算処理装置により、従来の選果機よりも速く正確に選別できることが特長で、デコボンは、主に県外へ出荷され、デパートなどで販売されるとのことです。

今後、上天草市の果樹の販売促進と農家の経営安定が図られることが期待されます。



「古着でワクチン」活動～開発途上国の子どもを助けたい～

天草パールラインロータリークラブでは、「古着でワクチン」活動に取り組んでいます。

この活動は古着回収キット1袋あたり、15人分のポリオワクチン代として開発途上国の子どもたちに届けられる仕組みで、また、送った古着は途上国で衣類の選別作業が行われるため、現地の方の雇用につながっています。

ロータリークラブでは今年は、キットを50袋購入し、1tの衣類を途上国に送りました。今後もクラブ員と地域の方と協力し、途上国の子どもにワクチンを届ける活動を続けられるそうです。

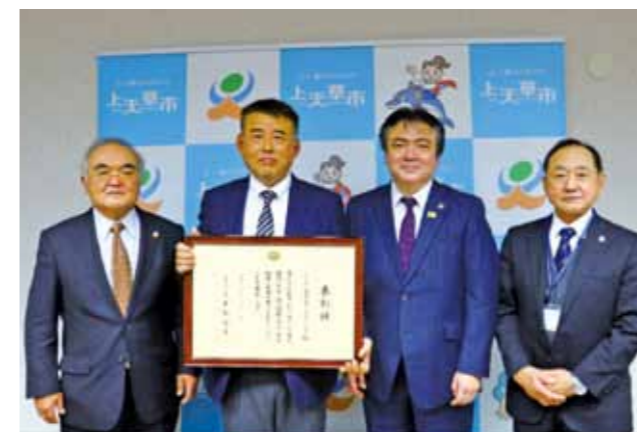

11/27 生涯スポーツ優良団体として表彰～スポーツの健全な普及及び発展に貢献～

11月27日(土)、荒尾総合文化センターで文部科学大臣から熊本県教育庁県立学校教育局を通じ、生涯スポーツ優良団体としてNPO法人上天草スポーツクラブドリームズが表彰されました。

上天草スポーツクラブドリームズは、平成14年に設立され19年目を迎え、熊本県内で3番目に設立されたクラブチームです。

スポーツの健全な普及及び発展に貢献し、スポーツの振興に顕著な成果をあげたスポーツ団体と認められ、今回の受賞となりました。



11/30 天草漁業協同組合が環境大臣賞受賞～市長を表敬訪問～

10月に宮城県石巻市で開催された「第40回全国豊かな海づくり大会」で、天草漁業協同組合大矢野支所が、資源管理型漁業部門で環境大臣賞を受賞され、11月30日に市長を表敬訪問されました。

大矢野支所は、平成15年以降、ハモの漁業者で構成されるハモ部会と協力し、減少傾向にあったハモやヒラメの漁獲量回復のため尽力してきました。また、「黄金のハモ」としてブランド化することにより魚価の向上にも成功し、地域の活性化に貢献したことが評価されました。

天草漁業協同組合江口幸男組合長は、「昨年からはコロナ禍で厳しい年だったが、来年は飛躍の年にしたい」と話されました。



11/27 上天草ムービーフェスティバル#2を開催しました。

11月27日(土)、リゾラテラス天草において「上天草ムービーフェスティバル#2」を開催しました。

第1部では、これまで上天草市で撮影された短編映画「島のシーグラス」やパルクール観光PR動画などを上映し、第2部では、映画「女たちの都～ワグゲン・オッゲン」を鑑賞、上映後には本作品に出演された女優の松田美由紀さんと堀江市長によるトークショーが開催されました。

松田さんは「上天草を舞台に、住民の方の意見を聞きながらドキュメンタリー映画を撮ってみたい」と話され、堀江市長は「風景だけでなく人の温かさを撮っていただきたい」とエールを送りました。



11/30 東京2020パラリンピック出場 藤田選手、表敬訪問

11月30日(火)、東京2020パラリンピック、車いすフェンシングに出場した藤田道宣選手が、市役所大矢野庁舎を訪れ、市長及び教育長へパラリンピック出場と今後の活動について報告をされました。

今回のパラリンピックでは1次リーグで敗退されましたが、既に、3年後のパリ大会を見据え、来年末から海外での試合にも参加されていくそうです。

また、前日の11月29日には、龍ヶ岳中学校で、龍ヶ岳小学校3年生から6年生までの児童と龍ヶ岳中学校生徒を対象に「目標をもち、努力・挑戦をすること」の大切さについてお話しされ、子どもたちも熱心に聞き入っていました。

問合せ先⇒☎ 申込先⇒☎ FAX⇒F メールアドレス⇒✉

▼参加費 無料
 ④高齢者ふれあい課
 地域包括支援係
 ☎0969(28)3378

▼申込期限
 令和4年1月31日(月)までに
 問合せ先まで電話でご連絡下
 さい。

▼研修会場 上天草市役所
 松島庁舎3階大会議室

▼研修日
 令和4年2月10日(木)
 令和4年2月16日(水)

上天草市では、通所型・訪問
 型の基準緩和型サービス事業
 所に従事するために必要な研
 修を実施します。

▼対象者 基準緩和型サービ
 ス事業所に従事する予定の者

◆試験科目 一般常識テスト(国
 語、計算含む)・作文・面接
 募集の詳細は天草准看護学
 校ホームページをご覧になるか
 直接お尋ねください
 ④天草准看護学校
 ☎0969(22)2309

◆試験科目 一般常識テスト(国
 語、計算含む)・作文・面接
 募集の詳細は天草准看護学
 校ホームページをご覧になるか
 直接お尋ねください
 ④天草准看護学校
 ☎0969(22)2309

◆試験科目 一般常識テスト(国
 語、計算含む)・作文・面接
 募集の詳細は天草准看護学
 校ホームページをご覧になるか
 直接お尋ねください
 ④天草准看護学校
 ☎0969(22)2309

◆試験科目 一般常識テスト(国
 語、計算含む)・作文・面接
 募集の詳細は天草准看護学
 校ホームページをご覧になるか
 直接お尋ねください
 ④天草准看護学校
 ☎0969(22)2309

◆試験科目 一般常識テスト(国
 語、計算含む)・作文・面接
 募集の詳細は天草准看護学
 校ホームページをご覧になるか
 直接お尋ねください
 ④天草准看護学校
 ☎0969(22)2309

お知らせ
information

天草准看護学校入学生
募集

◆試験科目 一般常識テスト(国
 語、計算含む)・作文・面接
 募集の詳細は天草准看護学
 校ホームページをご覧になるか
 直接お尋ねください
 ④天草准看護学校
 ☎0969(22)2309

◆試験科目 一般常識テスト(国
 語、計算含む)・作文・面接
 募集の詳細は天草准看護学
 校ホームページをご覧になるか
 直接お尋ねください
 ④天草准看護学校
 ☎0969(22)2309

◆試験科目 一般常識テスト(国
 語、計算含む)・作文・面接
 募集の詳細は天草准看護学
 校ホームページをご覧になるか
 直接お尋ねください
 ④天草准看護学校
 ☎0969(22)2309

◆試験科目 一般常識テスト(国
 語、計算含む)・作文・面接
 募集の詳細は天草准看護学
 校ホームページをご覧になるか
 直接お尋ねください
 ④天草准看護学校
 ☎0969(22)2309

◆試験科目 一般常識テスト(国
 語、計算含む)・作文・面接
 募集の詳細は天草准看護学
 校ホームページをご覧になるか
 直接お尋ねください
 ④天草准看護学校
 ☎0969(22)2309

◆試験科目 一般常識テスト(国
 語、計算含む)・作文・面接
 募集の詳細は天草准看護学
 校ホームページをご覧になるか
 直接お尋ねください
 ④天草准看護学校
 ☎0969(22)2309

◆試験科目 一般常識テスト(国
 語、計算含む)・作文・面接
 募集の詳細は天草准看護学
 校ホームページをご覧になるか
 直接お尋ねください
 ④天草准看護学校
 ☎0969(22)2309

◆試験科目 一般常識テスト(国
 語、計算含む)・作文・面接
 募集の詳細は天草准看護学
 校ホームページをご覧になるか
 直接お尋ねください
 ④天草准看護学校
 ☎0969(22)2309

◆試験科目 一般常識テスト(国
 語、計算含む)・作文・面接
 募集の詳細は天草准看護学
 校ホームページをご覧になるか
 直接お尋ねください
 ④天草准看護学校
 ☎0969(22)2309

◆試験科目 一般常識テスト(国
 語、計算含む)・作文・面接
 募集の詳細は天草准看護学
 校ホームページをご覧になるか
 直接お尋ねください
 ④天草准看護学校
 ☎0969(22)2309

◆試験科目 一般常識テスト(国
 語、計算含む)・作文・面接
 募集の詳細は天草准看護学
 校ホームページをご覧になるか
 直接お尋ねください
 ④天草准看護学校
 ☎0969(22)2309

◆試験科目 一般常識テスト(国
 語、計算含む)・作文・面接
 募集の詳細は天草准看護学
 校ホームページをご覧になるか
 直接お尋ねください
 ④天草准看護学校
 ☎0969(22)2309



たくさん応募してね!

Instagram photo contest

第11回

上天草市インスタグラムフォトコンテスト

募集期間 令和4年1月15日(土)~令和4年2月15日(火)

「#kami_ama_素敵発見」で投稿してください。

まずは、公式Instagramをフォロー!



▲定時制ホームページのQRコード



▲熊本のちの電話オンライン



上天草市公式
Instagram



上天草市Instagram
フォトコンテスト



ナナメ上
上天草。
NANAME-UE
KAMIAMAKUSA



問合せ先⇒☎ 申込先⇒☎ FAX⇒☎ メールアドレス⇒✉

問合せ先⇒☎ 申込先⇒☎ FAX⇒☎ メールアドレス⇒✉



イベント
みんなでつなごう！
上天草市男女共同参画フォーラム開催

上天草市では、平成21年1月24日に男女共同参画都市宣言を行い、1月24日から30日までの1週間を「上天草市男女共同参画週間」と設定して...

この機会に、男女共同参画について一緒に考えてみませんか？
皆様のご来場をお待ちしております。

開催日時 令和4年1月29日(土)
13時~15時30分(受付開始12時30分)
場所 上天草市松島総合センター「アロマ」アロマホール
その他 託児室あり(1月18日(火))

な人に、タクシークーポン券を交付し、ワクチン接種の促進を図ってきました。今回、追加接種3回目のワクチン接種を実施するにあたり、引き続き支援を行います。
▼対象者
①上天草市内に住所を有する65歳以上の高齢者で移動困難者
※移動困難者とは、自動車運転免許証を取得していない人、自家用車を所有しない高齢者のみの世帯、親族および近隣住民などによる送迎支援が受けられない世帯です。
②要介護認定3~5の者(40歳~64歳)
③重度心身障害者医療費助成対象者(身体障害者手帳1・2級、療育手帳A1・A2、精神保健福祉手帳1級)16歳~64歳
※1、2回目で申請をされた人には、1月下旬頃にタクシークーポン券を送付します(申請手続きは不要です)。
※今回新たに申請される人は、福祉課福祉政策室に電話などで連絡してください。申請手続きを行い、タクシークーポン券を交付します。
▼助成内容
①輸送先...自宅から新型コロナワクチン接種会場までの往復

までに事前申込が必要ですよ。
()
・手話通訳あり
・来場者にLINE@上天草ポイントを3ポイントプレゼントします。
・新型コロナウイルス感染症拡大状況などにより、入場の制限、または開催を中止する場合があります。
☎市民課市民係
☎0969(28)3367



助成
新型コロナウイルス感染症に伴う利子等補給補助金の申請受付を開始します。

新型コロナウイルス感染症の影響を受けた事業者の皆様への支援を目的に、令和4年1月4日(火)から令和4年1月31日(月)まで、「上天草市新型コロナウイルス感染症に伴う小企業者の資金繰りを支援する利子等補給補助金」の申請を受け付けます。
※今回は令和3年1月1日から令和3年12月31日までに支払った利子についての申請です。昨年1回目の申請をされた事業者においても、毎

②助成額...タクシー初乗り料金630円、往復2回分のクーポン券を交付
☎福祉課福祉政策室
☎0969(28)3381



その他
住宅や倉庫などの家屋を新築した・取り壊したときは

▼新築したとき
家屋を新築・増築したときは、法務局で登記を行うか問合せ先に連絡ください。
登記または連絡後、家屋評価に伺います。
▼取り壊したとき
家屋の全部または一部を取り壊したときは、法務局で滅失登記を行う(未登記家屋を除く)か問合せ先に連絡ください。
登記または連絡後、現地確認に伺います。
固定資産税は毎年1月1日現在の状況で課税されますので、取り壊した日の翌年の固定資産税から課税されません。
※住宅を新築した・取り壊し

年度申請が必要となりますのでご注意ください。
▼対象となる事業者
・本市に主たる事業所を有すること(法人の場合)
・本市に住所を有すること(個人の場合)
・対象となる融資制度を利用し、令和2年2月21日から令和3年12月31日までに融資を受けた方
・市税および上下水道使用料の滞納がない方
対象となる融資制度等の申請に関する詳細な条件・書類等は、市ホームページをご確認いただくか、産業政策課または借入先の金融機関までお問い合わせください。
※12月号に掲載した内容で、対象となる方の融資を受けた期間に誤りがありましたので再掲します。大変失礼いたしました。

観光客を呼び込むイベント等の開催を支援します
市では、観光事業者におけるコロナ禍からの復興を目的とした、観光客を呼び込むイベント等の開催に対して補助金を交付し支援します。
詳しくは、市ホームページをご確認ください。

たときは、土地に対する固定資産税の税額が変わる場合があります。
☎税務課固定資産税係
☎0964(26)5520

熊本地震で被災した家屋の代わりに新たに家屋を取得したときは

熊本地震で被災した家屋に代わるものとして令和5年3月31日までに新たに取得した家屋については、固定資産税の特例措置が受けられます。次の要件を満たす人は、問合せ先

▼補助対象者
新型コロナウイルス感染症の影響により、観光客が減少したことで収入が落ち込んだ上天草市内で事業を営む者。
▼補助の対象となるイベント等の条件
・補助対象者3人以上が共同で開催するイベントであること。
・市外から観光客を誘致するイベントであること。
・イベント以外へも経済波及効果が見込めること。

▼補助率
補助対象経費の5分の4以内で、上限は200万円
☎観光おもてなし課
☎0964(26)5512

はり・きゆう・あんま等の施術利用券を交付します
国民健康保険と後期高齢者医療保険の被保険者を対象に、はり・きゆう・あんまの施術に対して施術利用券を交付しています。
市の指定を受けた施術者のはり・きゆう・あんま等を利用する際に、施術利用券を使用すると、1回につき700円の

はり・きゆう・あんま等の施術利用券を交付します
国民健康保険と後期高齢者医療保険の被保険者を対象に、はり・きゆう・あんまの施術に対して施術利用券を交付しています。

移動困難な方へ新型コロナウィルスワクチン接種会場(追加接種3回目)への輸送支援について
上天草市では、新型コロナウィルスワクチン接種を実施するにあたり、自宅から医療機関等の接種会場まで移動が困難

へご連絡ください。本市以外で被災された人も対象です。
▼特例対象要件
○対象者
被災家屋の所有者または相続人など
○被災家屋
り災証明書のり災程度が半壊以上
被災家屋が取り壊されたまたは売却など処分されている
○取得家屋
被災家屋と用途や使用目的が同一である
○特例内容
取得家屋の固定資産税を取得の翌年から4年間に限り2

取得の翌年から4年間に限り2分の1に減額されます。(被災家屋の床面積相当分に限り)
☎税務課固定資産税係
☎0964(26)5520

1月の納税
市県民税 第4期
国民健康保険税 第8期
▼納期限
1月31日(月)
口座振替日 1月25日(火)
※口座振替をご利用の人は、振替日前日までに残高の確認をお願いします。新たに口座振替を希望される人は、

税のひろば
税務課

事業承継に関する無料個別相談会を開催します
「お店は続けたいけど、後継者がいない」「会社を譲りたい」「従業員に引き継がせたい」などのお悩みはありませんか。
そんなお悩みに熊本県事業承継・引継ぎ支援センターの専門家が無料でお答えします。相談内容などの秘密は守られます。
▶日時
令和4年2月17日(木)
1コマ目 午前10時30分~
2コマ目 午後1時~
3コマ目 午後2時30分~
※3月以降の開催予定は改めてお知らせします。
▶場所
上天草市役所大矢野庁舎 書庫棟1階会議室
▶定員
3組(先着順) ※要予約
▶予約方法
開催日の前日までに下記連絡先に電話で申し込んでください。予約状況は市ホームページにて随時更新しております。
問合せ先
上天草市産業政策課
☎0964(26)5531





問合せ先⇒☎ 申込先⇒☎ FAX⇒☎ メールアドレス⇒✉

問合せ先⇒☎ 申込先⇒☎ FAX⇒☎ メールアドレス⇒✉

家屋に係る固定資産税の減額制度

市内の金融機関および郵便局でお手続きください。
 ☎0964(26)5519

次のいずれかの住宅のうち各種要件を満たす場合、翌年度の固定資産税の減額措置を受けられる場合があります。

●共通要件
 ・令和4年3月31日までに完了した(する)工事であること
 ・改修工事等に要した費用が50万円超であること(補助金などを除いた額)
 ①耐震改修工事を行った住宅
 ・昭和57年1月1日以前に建築されたもの
 ・現行の耐震基準に適合する
 ②バリアフリー改修工事を行った住宅
 ・新築日から10年以上を経過した住宅
 ・居住者に65歳以上の方、要介護・要支援認定を受けている方や障がい者がいる
 ・バリアフリーを目的とした改修である(手すりの設置や段差の解消など)
 ③省エネ改修工事を行った住宅
 ・平成20年1月1日以前に建築されたもの
 ・窓の断熱工事や床・天井・壁の断熱改修工事である
 ・各部位が現行の省エネ基準に新たに適合する

▼減額措置
 対象の家屋の固定資産税を

■上天草オルレフェア参加者募集中

▼コース日程
 A 2/20(日) 九州オルレ天草・松島コース 約11km
 B 3/ 6(日) 九州オルレ天草・維和島コース 約12km

▼参加費
 大人(高校生以上)2,000円
 子ども(小中学生)1,000円
 未就学児は無料
 事前振込制
 ※申込受付後、振込用紙を送付します。

▼申込期日
 各コース開催日の10日前まで
 ※各コース定員になり次第締切
 申込みはインターネット、FAX、郵送で受け付けています。
 詳しくはお問合わせください。



下水道排水設備指定工事店の指定申請について

令和4年度から8年度までの期間における上天草市下水道排水設備指定工事店の指定に係る申請を受け付けますので、新規に指定を希望される事業者におかれましては、以下の内容のとおり申請されますようお願いいたします。

☎0964(26)5520

▼受付期間及び時間

令和4年2月1日(火)〜2月28日(月)8時30分〜17時
 ※土、日および祝日を除く

▼受付場所 市役所都市整備課(松島庁舎2階)
 ▼必要書類 上天草市下水道条例施行規則第16条に規定する次の書類
 ①新規 様式第6号、第10号およびこれに記載された書類
 ▼登録手数料 1件につき1万円
 ※申請書は市ホームページからもダウンロードできます。
 ☎0969(28)3366

子どもと子育てにやさしいまなざしキャンペーン実施中

熊本県では、子ども連れの方がお出かけしやすい環境づくりを推進するとともに、子どもや子育てに寛容な社会へのきっかけになることを目的にキャンペーンを実施中です。ラッピングバスや、ポスター掲示のほか、お出かけの際に親切にされて嬉しかったことなどのほっこりするようなお出かけエピソードを募集しています。応募方法など詳しくは、「子どもと子育てにやさしいまなざしキャンペーン」で検索してください。
 ☎096(333)2225

▼ペットからの感染症防止

動物は人に感染する病原体を持つている可能性があります。ペットから飼い主への感染を予防するため、過剰なふれあいは控えましょう。
 また、ペットに寄生するノミやマダニを介した感染を防ぐため、寄生虫の駆除やペットに定期検診を受けさせるなど、日常の健康管理に努めましょう。
 かかりつけの動物病院があると、飼い方や病気の予防に関する相談ができ、安心です。
 ☎天草保健所
 ☎0969(23)0172

熊本県出身学生寮「有斐学舎」入寮生募集

首都圏の大学に通う熊本県出身の大学生のための寮「有斐学舎」が令和4年度入寮生を募集します。
 詳しくはホームページをご覧ください。
<http://www.y-gakusha.net/>
 ▼所在地 埼玉県志木市柏町6-27-14
 ▼対象 令和4年4月から

首都圏の4年制大学に進学する熊本県出身の男子及び女子学生。

▼募集 男子10名程度
 女子9名

▼寮費
 二人部屋 1万8千円(月)
 一人部屋 2万4千円(月)
 電気代・食費は実費負担。

▼入舎料 7万円
 ▼保証金 3万円
 (退舎時に原則返還)

▼応募期限
 第1回令和4年1月20日(木)
 第2回令和4年3月10日(木)
 第3回令和4年3月25日(金)
 ※第1回および第2回面接で募集人員に達した場合、第3回面接は中止になる場合があります。

▼応募書類配布場所
 熊本県県政情報文書課
 (県庁二階)
 ☎096(333)2061
 熊本県東京事務所
 ☎03(5212)9084
 有斐学舎
 公益財団法人
 肥後奨学会 有斐学舎
 ☎048(473)7591

▼申込み問い合わせ先

海の「もしも」は118番！
 118番は、海上における事

第1回上天草トレッキングラリー開催中!

本市には、トレッキングコースがたくさんあり、その魅力はなんといっても眺めの良さ。気軽に登ることのできる低山ばかりで初心者の方でも楽しめます。

現在、抽選で豪華賞品が当たるデジタルスタンプラリーを開催中です。また、参加された方には、記念品をお渡しします。

■応募方法
 対象スポットの山頂などに設置してあるQRコードをお使いのスマートフォンなどで読み取ると、スタンプを1個獲得できます。必要な数のスタンプを集めて応募すると、抽選でステキな賞品が当たります!

■対象スポット 対象スポットは次の7ヶ所です。

大矢野	柴尾山	姫戸	白嶽
	次郎丸嶽・太郎丸嶽		念珠岳
松島	千巖山	龍ヶ岳	龍ヶ岳
	高舞登山		

■開催期間 令和4年2月28日(月)まで

■賞品内容について

金賞…スタンプ3個	25,000円相当の宿泊利用券等	1名様
銀賞…スタンプ2個	15,000円相当の宿泊利用券等	5名様
銅賞…スタンプ1個	6,000円相当の特産品詰合せセット等	10名様

■記念品について
 スタンプを獲得した画面を配布場所でご提示いただくと先着200名様に記念品をお渡しします。

(1)配布場所 (一社)天草四郎観光協会
 ※第2・4水曜日は観光協会が定休日のため、市役所観光おもてなし課でお渡します。

(2)配布時間 午前8時30分から午後5時まで
 (3)注意 記念品はなくなり次第終了します。

■お問合せ先 (一社)天草四郎観光協会(上天草市大矢野町中11582-36) ☎0964(56)5602



不妊治療助成事業について

不妊治療を実施する夫婦の経済的負担を軽減するため、不妊治療に要する費用の一部を助成します。

■一般不妊治療費助成事業(人工授精に要する費用)

【助成対象者】 次の①～⑤すべてを満たす夫婦

- ①夫婦のいずれか一方が申請を行う日の1年以上前から上天草市に住民票がある者。
- ②治療を受けている期間において、他の市町村の助成を受けていない者。
- ③治療を受けている夫婦および同一世帯員に市税などの滞納がない者。
- ④夫婦のいずれかが医師に不妊症と診断されている者。
- ⑤人工授精をした夫婦。

【助成内容】 一般不妊治療に係る自己負担額(ただし、1回の治療につき1万円上限)を1年度に6回まで

【申請期限】 最終治療日から6か月以内(令和3年4月1日～令和4年3月31日に治療したものが対象)

■特定不妊治療費助成事業(体外受精または顕微授精に要する費用)

※熊本県が実施している事業に上乘せして助成します。まず、熊本県へ申請をしてください。

【助成対象者】 次の①および②を満たす夫婦。

- ①県事業の承認を受けた者。
- ②一般不妊治療費助成事業の助成対象者①～④を満たす者。

【助成内容】 特定不妊治療に係る自己負担額から県事業による助成金の額を引いた額(ただし、次に掲げる額が上限)

- ①県事業の「治療ステージ」に掲げるCおよびF 5万円
- ②県事業の「治療ステージ」に掲げるCおよびF以外 10万円

【申請期限】 県の承認を受けた日から6か月以内

詳しくは健康づくり推進課にお問い合わせください。

■問合せ先 健康づくり推進課母子保健係 ☎0969(28)3376



麻しん風しん混合ワクチン第2期の予防接種はお済でしょうか。

【接種対象者】 平成27年4月2日から平成28年4月1日までに生まれた方

【接種期間】 令和4年3月31日まで

麻しん風しん混合ワクチン第2期の接種がまだお済みでない方は、母子健康手帳で接種していないことをご確認のうえ、体調のよい日に早めに接種されますようお願いいたします。接種期間を過ぎると全額自己負担での接種となります。

【予診票について】

※予診票を紛失された場合は、母子健康手帳を持参のうえ、健康づくり推進課(保健センター)、大矢野庁舎大矢野窓口センター、松島庁舎市民課、姫戸・龍ヶ岳統括支所で予診票の再交付を受けてください。

■問合せ先 健康づくり推進課母子保健係 ☎0969(28)3376



上天草総合病院だより



がんサロン

新型コロナウイルス感染拡大防止のため、当面の間、開催は中止します。

※問合せ先 ☎0969(62)1122



診療案内

	月	火	水	木	金
内科	和田 林 中原	岸川 和田 原田 林	中村 林 中原	和田 原田 中原	細川 原田
代謝内科	花谷			岸川	小野(第3・5) 大津(第1・2・4)
脳神経内科				林	
腎臓内科			細川		
循環器内科	脇田	脇田			脇田
外科	城野	城野	城野 (予約のみ)	城野	城野 (予約のみ)
消化器科	坂口 (新患)	坂口 (新患)			
整形外科	藤松	上原	村上 藤松 (再診のみ)	藤松	村上
小児科	船曳	熊大	船曳	船曳	船曳
耳鼻咽喉科		熊大		熊大	熊大
眼科	粟井	竹下	竹下 熊大医師の 代診(第1,3,5)	竹下	竹下
皮膚科				江頭	
泌尿器科		西			西
超音波・ 内視鏡センター	坂口	坂口	松野	城野 (健診のみ)	蔵野
人間ドック	岸川	岸川	脇田	細川	岸川
歯科・口腔外科	福田	福田	福田	福田	福田

	月	火	水	木	金
教良木 診療所	原田	中村	応援	応援	中原

- 診療受付時間は、午前8時30分から午前11時30分までです。
- 火曜日の整形外科は午前10時50分から診療開始です。
- 歯科口腔外科は月～金の午後も診療を行います
- 脳神経外科外来は月2回(第2,4水曜日)の午後2時より診療を行います。(予約制です)
- 泌尿器科は毎週火曜日と金曜日に診療を行います。
- 診療案内は都合により変更となる場合があります。ご了承ください。

年頭にあたり



病院事業管理者

岸川 秀樹

2022年、新年明けましておめでとうございます。当院にわり1年数か月が経ち、その間に首相交代もありました。いろいろな理由があったのですが、新型コロナ感染症への対応で難しい医療政策と経済対策となり、その対応が不十分、かつ後手に回っていた、との批判が多かったように思います。しかし、2年前に新型コロナ感染症が始まった時に、世界でこれほどの感染者や死亡者が出て、社会にどのような影響がでるのを見通すことのできた人は少なかったのではないのでしょうか。後から関係者の対応を批判するのはたやすいことです。むしろ、十分な対策ではなかったが、一定の成果を出していると評価し、財源を捻出するためにどのようにすべきか、を議論する社会であってほしいと思います。医療の現場でも「後医(コウイ)は名医」と言われます。2名の医師が診察すれば、最初に診察した医師の意見を参考に多面的に考察できる後医(後日診察する医師)のほうが、より良い診断やアドバイスができることと解釈できます。前医(初診の先生)の努力が、後医を名医に仕立てやすいとも言えます。

ところで、私の音楽的嗜好は1970年代で停止しています。時代が下がるにつれ、アップビートの音楽になり、私には早口言葉のように聞こえることも関係しています。懐メロCDを購入してみました。アン・マレーという歌手が歌う「青春の光と影」という曲が入っていました。原曲はジョニ・ミッチェルという女性歌手の作曲だそうで、60年代から何度も聞いた曲ですが、英語で意味はわからず、メロディーのみ記憶に残っていました。原題は「Both Sides Now(今では、両面から)」で、歌声から想像した、雲を見ながら子供がアイスクリームをねだる歌ではなく、青春の甘美さなどを歌うものでもなく、歳月を経れば物事を両面から見るができる、という内容でした。医療の現場で、何もわかつちやいなかった、のでは困りますが、一面からのみでなく、反面からも情報を集め、より適切な診断治療に到達したいと思います。

新型コロナ感染症に関しては、事象の両面から考えても、良い面があるようには思われず、夜空をささげるようなコロナ感染症が今年終息することを願っています。今年も上天草市の皆様のお役に立てるよう、職員一丸で頑張っていきたいと思います。よろしく御願いたします。



令和3年度子育て世帯への臨時特別給付金の申請方法のご案内

新型コロナウイルス感染症の影響を受けている子育て世帯を支援するため、高校生相当(18歳)までの子どもがいる世帯に対して、臨時特別給付金を支給します。申請が必要な方には、申請書を郵送していますので、下の申請方法などをご確認のうえ期限内の提出をお願いします。

※令和3年9月分の児童手当受給者には、プッシュ型支給により令和3年12月27日に支給しています。
※本給付金は所得制限があるため、特例給付受給者は対象外となります。

■対象者

- ①令和3年9月分の児童手当受給者(公務員を除く)※本給付金は支給済みです。
- ②公務員で令和3年9月分の児童手当受給者(令和3年9月30日時点で上天草市に住所がある方)
- ③令和3年9月30日時点で高校生相当(平成15年4月2日～平成18年4月1日生まれ)の児童の保護者で、所得が児童手当の支給対象となる者
※高校生相当の児童に中学生以下のきょうだいがいる保護者が児童手当受給者の場合、プッシュ型支給により既に給付されている場合があります。
- ④令和3年9月から令和4年3月31日までに生まれた児童(新生児)の保護者で、児童手当受給者または所得が児童手当の支給対象となる者

■支給額

対象児童1人につき10万円

■申請方法

対象者に郵送している申請書に必要な事項を記入のうえ、添付書類と一緒に提出または郵送してください。

<申請書添付書類>

- 申請者全ての方
 - ・振込口座がわかる通帳やキャッシュカードの写し
- 対象者②の方
 - ・令和3年9月分の児童手当を受給していることがわかる書類(支払通知書・継続認定通知書の写し、令和3年9月分児童手当(10月定期支払)の給与明細の写しなど)
 - ※対象者④の方は、児童手当のお手続きの際にご案内します。

<申請期限>

令和4年3月31日(木)
※令和4年3月17日以降に生まれた新生児分の申請期限は、出生日から15日以内とします。

<提出先>

- 市役所窓口への提出(土日祝日は、閉庁のため受付できません。)
 - ・大矢野庁舎 大矢野窓口センター ・松島庁舎 市民課
 - ・姫戸統括支所 ・龍ヶ岳統括支所
- 郵送による提出
〒861-6192 上天草市松島町合津7915番地1 市役所松島庁舎 子育て支援課(当日消印有効)

■給付金振込日

	受付期限	振込予定日
第3回	1月31日(月)	2月18日(金)
第4回	2月15日(火)	3月 4日(金)
第5回	2月28日(月)	3月16日(水)
第6回	3月15日(火)	3月30日(水)
最終受付	3月31日(木)	4月15日(金)

※第1回、第2回の受付は終了いたしました。

※令和4年3月17日以降の新生児分を除く

■問合せ先 子育て支援課 ☎0969(28)3351(直通)



上天草市徘徊高齢者等見守りネットワーク事業の協力事業者・団体紹介

上天草市では、認知症による徘徊から行方不明になるおそれのある高齢者(以下、「徘徊高齢者」という。)や、その家族などを支援するための「上天草市徘徊高齢者等見守りネットワーク事業」を行っており、徘徊高齢者が行方不明になった場合に、可能な範囲で捜索に協力する事業者などの登録を受け付けています。

令和3年11月の上天草市と日本郵便株式会社との包括連携協定締結を受け、このたび上天草市内の郵便局が協力事業者として登録されました。維和郵便局の山口英雄さんは、「これからも、上天草市内全郵便局で地域の安心安全に貢献出来るように頑張りたいと思います」と抱負を述べられました。

登録事業者などには、市より登録証とステッカーシールを交付します。詳しくは市ホームページをご覧ください。



右側が山口さん

●令和3年度に登録した協力事業者など(令和3年12月2日時点)

特別養護老人ホーム 南風苑	株式会社 肥後銀行 松島支店	有限会社 熊日 大矢野販売センター
佐川急便株式会社 天草営業所	日本郵便株式会社 大矢野郵便局	柳郵便局
維和郵便局	江樋戸郵便局	湯島郵便局
松島郵便局	教良木郵便局	阿村郵便局
姫戸郵便局	二間戸郵便局	龍ヶ岳郵便局
樋島郵便局	大道郵便局	

(※令和2年度の登録分については、市ホームページでご覧になれます)

なお、近年、認知症の方が一人で外出し道に迷うことなどを「徘徊」と表現することを改める動きが全国的に広がっていますが、本事業では、国の規定に準じて、「徘徊」という表現を用いています。

■問合せ先 高齢者ふれあい課 地域包括支援係 ☎0969(28)3378



国民年金保険料は口座振替がお得です!

国民年金保険料の納付には、口座振替がご利用になれます。

口座振替には、当月分保険料を当月末に振替納付することにより、月々50円割引される「早割制度」や、現金納付よりも割引額が多い「6カ月前納付」、「1年前納」または「2年前納」もあり大変お得です。

口座振替をご希望の方は、納付書または年金手帳、通帳および金融機関届出印を持参のうえ、ご希望の金融機関または年金事務所へお申し出ください。

<振替方法別割引額等>

(令和3年度の保険料で計算した場合)

振替方法	前納期間	口座振替申出書の提出期限	1回当たりの納付額	割引額	振替日
翌月末振替 (通常の納付方法)	—	当月末	16,610円	なし	翌月末
当月末振替 (早割)	通常の納付期限よりも1か月早い	前月末	16,560円	50円	当月末
6カ月前納	4月~9月	2月末	98,530円	1,130円	4月末
	10月~翌年3月	8月末			10月末
1年前納	4月~翌年3月	2月末	195,140円	4,180円	4月末
2年前納	4月~翌々年3月	2月末	382,550円	15,850円	4月末

※通常の口座振替および早割は随時受付しています。

※口座振替日が土、日、祝日の場合は、翌営業日に引き落としとなります。

■問合せ先
本渡年金事務所
☎0969(24)2112

健康づくり推進課国保事業係
☎0969(28)3375



冬の脱水

冬の時期は、気温の低下や空気の乾燥、食生活の変化から、脱水を起こすことがあります。とくに、新型コロナウイルス感染症の影響で、外出自粛の期間が長く、運動不足になっている人が多いと思われる、加えて、マスク着用での生活は、口の中の渇きに気づきにくく、水分補給を怠りがちになります。

生活の中に潜む冬の脱水リスクとして、①水分摂取の減少、②乾燥、③運動不足による筋肉量の減少があります。夏の脱水のように身体に急激な変化がなく、静かにジワリ、自覚をしないままに脱水は進行し、いつの間にか体が弱っているということが特徴です。また、冬の食材には夏と比べて水分量が少ないものが多いため、日常の食事から摂る水分量の減少もあります。よって、冬の間も脱水のリスクを知り、その対策をしましょう。

〇冬の日常でできる脱水対策

- ①座る時間をできるだけ短くしましょう!
1時間に一度は、座っていない時間をつくりましょう。軽い運動が筋力低下と血栓予防に効果的です。
- ②行動の前後にコップ1杯の水を飲む新習慣!
冬場は、のどが乾かないのに思ったより汗をかいています。就寝前後、食事前、入浴前後などにコップ1杯の水分補給をしましょう。

- ③毎日体重測定を!
体重の2%が減る(60kgの人で1.2kgの減少)と、脱水状態です。自分の体重の変化にも気をつけましょう。

■問合せ先
高齢者ふれあい課地域包括支援係
☎0969(28)3378



こんにちは
地域包括支援センター

頑張ってます!地域の「かよいの場」vol.52 ハッスル会(松島町教良木)



■問合せ先
地域包括支援センター
☎0969(28)3378

「ハッスル会」は、毎週土曜日午後1時から野々川公民館で、百歳体操を実施しています。新型コロナウイルス感染症の影響でお休みをしていた時期もありましたが、活動を再開し、生懸命取り組んでいます。また、少人数でも毎週集まり、かよいの場を続けています。皆さんも地域で元気に楽しく過ごすために、介護予防の取り組みを始めてみませんか。詳しくは地域包括支援センターまでお問い合わせください。

School Beauty Project

学校の環境や児童生徒の心を美しくしようという活動です。

教良木小学校

教良木小学校の児童会では、『笑顔★元気★チャレンジいっぱい』の教良木っ子』というテーマを掲げ、みんな(地域も学校も)が楽しく過ごせるように活動をしています。

- ◆『ほかほかレター』
『ほかほかレター』は、友達の良いところを見つけ手紙にして伝えるものです。自分が気づかなかったことを言ってもらえると、「自分にはこんないいところがあるんだ!」と嬉しくなります。手紙をもらうと、優しい気持ちになって友達ともっと仲良くなれます。
- ◆『あいさつ運動』
『あいさつ運動』は、教良木出張所と教良木診療所の近くに立って車で通る人達に大きな声&素敵な笑顔で挨拶をし、地域全体を元気にする活動です。この活動は、自分もシャキッとすし、車の方にもいい気持ちで一日を過ごしてもらえと思っています。
- ◆『全校遊び』
『全校遊び』は、毎週水曜日に児童全員で行っています。みんな、楽しみにしています♪全員が集まると賑やかで、とっても楽しいです。人気の遊びは「缶蹴り」です。たまにはけんかもしますが、そんなときはみんなで解決して、楽しく遊んでいます。

明るく素直な心を、明日も楽しみだと思える学校を(^_^)

■問合せ先 学務課指導係 ☎0969(28)3365

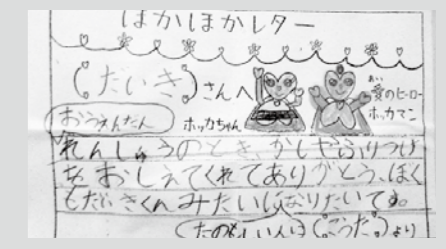

多様な性について~「LGBT」と「SOGI」~

性のあり方は、男性・女性といった2つの性だけではなく、人によってさまざまです。全ての人々の人権が尊重される社会の実現のため、多様な性のあり方について理解を深めましょう。

- LGBTとは?
レズビアン(女性同性愛者)、ゲイ(男性同性愛者)、バイセクシャル(両性愛者)、トランスジェンダー(心と体の性が一致しない)の頭文字をとった言葉で、代表的な性的少数者の総称として用いられています。
- SOGIとは?
性的指向(Sexual Orientation)と性自認(Gender Identity)の頭文字をとった言葉で、少数派(LGBT)だけでなく、多数派を含めたすべての人の性についての属性を表す略称です。

社会には周囲からの差別や偏見を恐れ、自分の性的指向・性自認を打ち明けられずに過ごしている方々もいます。そのため、「自分の周りにはいない」と誤解し、気づかないうちに誰かを傷つけてしまうかもしれません。すべての人が安心して暮らせる社会のために、まずは多様な性のあり方について知ることが大切です。さまざまな考え方について理解し認め合い、LGBTやSOGIに関する差別や偏見をなくしましょう。



■問合せ先 市民課市民課 0969(28)3367



ぶらっとライブラリー

●令和3年度下半期貸出ベスト5

2021年7月から12月までの下半期で、貸出回数が多かった本をランキングにしました。

何を读もうか悩んでいる方はぜひ参考にしてみてください。

貸出中の資料は予約や取り寄せもできますので、気になる資料があればお近くの図書館までお問い合わせください。

○一般の部

1位『ブラック・ショーマンと名もなき町の殺人』

東野 圭吾著 光文社刊
中央・龍ヶ岳図書館所蔵

2位『光とともに… 8巻』

戸部 けいこ著 秋田書店刊
中央・大矢野森記念・移動図書館所蔵

3位『白鳥とコウモリ』

東野 圭吾著 幻冬舎刊 中央・姫戸図書館所蔵

4位『もう、聞こえない』

菅田 哲也著 幻冬舎刊 姫戸図書館所蔵

5位『臨床の砦』

夏川 草介著 小学館刊 中央・龍ヶ岳図書館所蔵

○児童の部

1位『美女と野獣』

KADOKAWA刊 中央・大矢野森記念図書館所蔵

2位『大迫力!!世界の妖怪大百科』

山口 敏太郎著 西東社刊
大矢野森記念・龍ヶ岳図書館所蔵

3位『大迫力!!日本の妖怪大百科』

山口 敏太郎著 西東社刊
大矢野森記念・龍ヶ岳図書館所蔵

4位『忍たま乱太郎(58) にんじゅつ学園となぞの女の段』

尼子 騷兵衛著 ポプラ社刊
中央・大矢野森記念・姫戸図書館所蔵

5位『大迫力!!世界の都市伝説大百科』

山口 敏太郎著 西東社刊
大矢野森記念図書館所蔵

●図書館用の貸出袋を寄贈していただきました。

岩崎ヤスヨ様から布バッグ20枚ご寄贈いただきました。ありがとうございます。大切にさせていただきます♪

●臨時休館のお知らせ

姫戸図書館は、蔵書点検・館内整理のため、以下の期間臨時休館します。ご迷惑をおかけしますが、ご了承ください。

令和4年2月5日(土)～令和4年2月18日(金)

図書の寄贈(11月寄贈分)

3名の方にご寄贈いただきました。

ありがとうございました。

中央図書館	☎ 0969 (56) 0777 【アロマ呼出】
開館時間	10時～18時(土、日、祝日：～午後5時)
大矢野森記念図書館	☎ 0964 (56) 3363
開館時間	10時～18時(土、日、祝日：～午後5時)
姫戸図書館	☎ 0969 (58) 2525
開館時間	10時～17時(土、日、祝日：同)
龍ヶ岳図書館	☎ 0969 (62) 0930
開館時間	10時～17時(土、日、祝日：同)

■問合せ先 社会教育課生涯学習係 ☎ 0969 (28) 3361

P 本を借りて LINE ポイントを貯めよう

図書館で本を借りると、返却時にLINEポイントが貯まります。ポイントが25ポイント貯まると、地元商品券などに交換できます。交換は、市役所各庁舎のほか、図書館でも交換できます。

■問合せ先 総務課秘書広報係 ☎ 0964(26)5525



実りの秋
子供たちも大きく成長しました



生涯学習白書
-Lifelong Study-

地域学校協働活動

実りの秋。10月から11月にかけて、多くの学校で栽培してきたサツマイモや野菜、米などの収穫が行われました。これら栽培活動は、専門的な知識や経験が必要で、その道の達人である地域ボランティアの協力なしにはうまく育てることができません。サツマイモの栽培では、どの学校も地域の達人に苗植えから途中の管理、イモ掘りの準備までお世話になり、子供たちの活動を支えていただきました。イモ掘りをした教良木小の子供たちは「みんなで協力して大きなイモがたくさんとれたのでよかった。」「調理してみんなと食べるのが楽しみ。」と笑顔でした。

2学期も地域の方々子供たちの学習活動を支援する「地域学校協働活動」が各学校で展開され、子供たちも大きく成長しました。



11月25日 教良木小学校



11月15日 登立小学校



11月16日 上小学

「アフタヌーンイングリッシュティータイム」に参加しませんか？

大人を対象とした「アフタヌーンイングリッシュティータイム」を開催します。

ティム先生と国際文化に触れ合う楽しい午後のひとときを過ごしてみませんか？英語のレベルを心配することは全くありません。楽しく親しみやすいイベントなので、ぜひ、お気軽にご参加ください。

参加には事前のお申し込みが必要となります。お早めにお申し込みください。

■日時 1月20日、2月10日・17日・24日
3月3日・10日・17日
午後2時～3時、いずれも木曜日

■場所 松島庁舎2階小会議室

■対象 市内在住の成人

■参加費 無料

■注意事項

新型コロナウイルス感染拡大防止のため、以下の事項にご注意ください。

- ①参加される場合は、マスクを着用してください。
 - ②発熱、嗅覚・味覚障害等の自覚症状がある場合や、体調がすぐれない場合には参加を控えてください。
 - ③紅茶の提供を中止します。飲み物は各自持参をお願いします。
 - ④参加は先着10名までとします。事前に必ず下記問い合わせ先まで電話もしくはメールにて申込んでください。
- ※新型コロナウイルス感染拡大状況によっては、中止となる場合があります。

■問い合わせ先 上天草市教育委員会社会教育課

☎0969(28)3361

イーフレズメールアドレス

info@efriendseigomura.com

令和4年度熊本さわやか大学校入学生募集のお知らせ

熊本さわやか長寿財団では、シニアのための学びの場として、熊本校で29年、八代校で21年続く「熊本さわやか大学校」を開校しています。

年間40講座、毎回異なるテーマに沿った多彩な先生方の講義や学習活動を通して、新たな自分づくり、仲間づくりをしませんか。

安心して学べるよう、新型コロナウイルス感染防止対策を講じたうえで開講します。

	熊本校	八代校
会場	熊本県総合福祉センター(熊本市中央区南反畑町3-7)	桜十字ホールやつしろ(八代市新町5-20)
募集人員	50名	45名、聴講生10名(さわやか大学校八代校卒業生)
開催日	毎週木曜日	毎週火曜日
開催時間	午後1時30分から午後3時30分まで	
受講期間	令和4年4月から令和5年3月まで	
講座回数	毎週1講座×40回	
入学資格	県内在住で、令和4年4月1日時点で60歳以上の人	
受講料等	入学金5,000円、受講料16,000円(入学時に一括納入) ※八代校の聴講生は受講料16,000円のみ	
申込方法	社会教育課および高齢者ふれあい課に設置しているパンフレットにて申し込みください。	
募集期間	令和4年2月1日(火)から令和4年3月11日(金)まで	
問合せ先	一般財団法人 熊本さわやか長寿財団(熊本市中央区南反畑町3-7) ☎096(354)3083 FAX096-354-3103	

■このページに関する問合せ先 社会教育課生涯学習係 ☎0969(28)3361



申告期間:2月14日(月)～3月15日(火)

【龍ヶ岳地区】 12時～13時までは休憩時間

◎会場 樋島老人福祉センター(樋島出張所)

月日	地区名	時間
2月15日(火)	須崎垣内・開田船津	午前9時～正午
	友田中鶴・古庵・真米・桑鶴	午後1時～4時
2月16日(水)	仏崎	午前9時～正午
	下桶川	午後1時～3時

◎会場 龍ヶ岳統括支所

月日	地区名	時間
2月17日(木)	赤崎・葛崎・池ノ浦	午前9時～正午
	夏唐・西浦・丸田	午後1時～4時
2月18日(金)	中園・東浦・大作山	午前9時～正午
	高串・小屋川内・脇浦	午後1時～4時
2月21日(月)	瀬戸・東風留	午前9時～正午
	白浜・下貫	午後1時～3時

【姫戸地区】 12時～13時までは休憩時間

◎会場 姫戸統括支所

月日	地区名	時間
2月22日(火)	牟田・永目	午前9時～正午
	元摺	午後1時～4時
2月24日(木)	神・塩屋	午前9時～正午
	二間戸本郷	午後1時～4時
2月25日(金)	西河内・神代	午前9時～正午
	団地1組～3組	午後1時～3時



3月15日(火)は特に混雑が予想されます。お早めの申告をお願いします。

【医療費控除に必要な書類】

- ①医療費の領収書(1年分を個人ごと、病院ごとに集計してください。)または医療費通知書
※税務課の窓口を集計用紙を用意しておりますが 用紙がない場合でもメモ用紙などに記入し、持参してください。

(記載例)	太郎	A病院	40,000円	
	太郎	B病院	25,000円	
	花子	A病院	30,000円	合計95,000円

- ②寝たきりの人などのおむつに係る費用については、「おむつ使用証明書」の発行を医師より受けた場合、医療費控除の対象となります。
- ③健康保険・生命保険などで補てんされた金額の証明書
- ④セルフメディケーション税制の適用を受けられる人は健康の保持増進などへの取組みを明らかにする書類

【住宅取得控除に必要な書類】

- ①家屋および土地の登記簿謄本もしくは抄本の原本(法務局から発行されているもの)
- ②請負契約書や売買契約書(土地・家屋)などで、金額の分かる書類の写し
- ③金融機関から発行される住宅取得に係る借入金の年末残高証明書

【松島地区】 12時～13時までは休憩時間

◎会場 教良木河内交流センター(教良木河内出張所)

月日	地区名	時間
2月28日(月)	野々川・教良木本郷	午前9時～正午
	山浦・大平	午後1時～4時
3月 1日(火)	内野河内・星平	午前9時～午後3時

◎会場 阿村出張所(旧阿村中学校)

月日	地区名	時間
3月 2日(水)	阿村1・4・5区	午前9時～正午
	阿村2・6・7区	午後1時～4時
3月 3日(木)	阿村3・8区	午前9時～正午
	阿村9～11区	午後1時～3時

◎会場 松島庁舎3階大会議室

月日	地区名	時間
3月 7日(月)	阿村12区・13区	午前9時～正午
	先辺・一番・今村	午後1時～4時
3月 8日(火)	北の浦・中村・合の丸・浦山	午前9時～正午
	園田・松葉・西目・古園	午後1時～4時
3月 9日(水)	古園団地・志賀間・合津西の浦	午前9時～正午
	御所組・馬建・国迫	午後1時～4時
3月10日(木)	稲戸・前島・永浦	午前9時～正午
	樋合東・樋合西	午後1時～4時
3月11日(金)	今泉東・今泉西・米山	午前9時～正午
	今泉釜・知十・後山	午後1時～4時
3月13日(日)	全地区	午前9時～午後4時
3月14日(月)	全地区	午前9時～午後3時

④【補助金(すまい給付金等)の交付を受ける場合】

交付を受ける補助金等の額を証する書類

⑤【住宅取得等資金の贈与の特例を受けた場合】

住宅取得等資金の贈与の特例に係る住宅取得等資金の額を証する書類の写し

【注意事項】

- ①必要書類が足りない場合は、再度書類をそろえていただくこととなりますので、関係書類は必ず持参ください。
- ②上天草市に住居登録がある人で、市外に居住している人は、市外居住地の市町村と重複課税される場合がありますので、必ず勤務地・会社名をご連絡ください。
- ③収入が全くない人もその旨を申告していただく必要があります。
- ④市県民税、所得税の申告を忘れると次のようなさまざまな支障が生じますので、必ず期間内に申告しましょう。
○国民健康保険加入者は、保険税の軽減が受けられない
○扶養関係の証明などに必要な課税証明および所得証明の交付ができない など

【申告に関する問合せ】

税務課市民税係 ☎0964(26)5519

所得税および市県民税申告日程

市県民税申告および所得税の確定申告(青色申告を除く)をされる人は、次の日程で申告をお願いします。なお相続税や贈与税などの申告、期間外の確定申告および消費税申告は受付できませんのでご了承ください。

- 混雑を避けるため地区割当てをしています。なるべくお住まいの地区割当日にお越しください。どうしても都合が悪い場合は、他の日程の都合の良い日にお越しください。
- 混雑時や申告内容によっては、半日程かかる場合もありますので申告には時間に余裕を持ってお越しください。
- 申告の内容によっては、受付できない場合がありますのでご了承ください。
- 税務署(郵送による提出可)またはe-Taxなどで所得税の確定申告をする人は、市県民税申告は不要です。
- 会場内は新型コロナウイルス感染予防対策を徹底していますが、密を避けるため郵送での申告書提出またはe-Taxによる申告をお薦めします。

【大矢野地区】 12時～13時までは休憩時間

◎会場 湯島出張所

月日	地区名	時間
2月14日(月)	湯島1・2区	午前9時～正午
	湯島3・4区	午後1時～3時

◎会場 大矢野庁舎書庫棟2階会議室

月日	地区名	時間
2月15日(火)	登立本郷・寄船	午前9時～正午
	広崎・成合津	午後1時～4時
2月16日(水)	登立西の浦	午前9時～正午
	白涛・東満	午後1時～4時
2月17日(木)	岩谷	午前9時～正午
	船江・双原	午後1時～4時
2月18日(金)	辺田・平	午前9時～正午
	尾上・新田	午後1時～4時

□申告に持参するもの

●全ての人

- ①生命保険、地震保険などの支払証明書(領収書は不可)
- ②確定申告のお知らせ(税務署から送付されてきた人のみ)
- ③利用者識別番号の通知書(税務署から送付された人のみ)
- ④本人確認書類とマイナンバーが確認できるもの

●給与収入がある人

- ①給与所得の源泉徴収票(職場から発行)
※給与収入が1カ所だけで職場で年末調整されている人は、申告の必要はありません。
- ②給与所得の源泉徴収票がない人は、職場からの給与支払証明書など年間収入金額・会社名などがわかるもの
- ③本人名義の口座番号がわかるもの(年の途中で会社を退職した人や、職場で年末調整がされていない人は、所得税が還付される場合があります。)

ふるさと納税のワンストップ特例をされた方

寄付金受領証明書(医療費や住宅ローン控除等で確定申告をされる方に限っては、寄付金控除の申告も併せて必要です。)

2月21日(月)	積米	午前9時～正午
	坂本・山下	午後1時～4時
2月22日(火)	尾越崎	午前9時～正午
	四郎丸	午後1時～4時
2月24日(木)	大湯	午前9時～正午
	治郎田・荒木浜	午後1時～4時
2月25日(金)	上新田・馬場	午前9時～正午
	江樋戸・谷	午後1時～4時
2月28日(月)	中の丸・豊後谷	午前9時～正午
	古野・田端	午後1時～4時
3月 1日(火)	賤の女	午前9時～正午
	大手原・七ツ割	午後1時～4時
3月 2日(水)	串・女ヶ串	午前9時～午後4時
	3月 3日(木)	鳩の釜
3月 4日(金)	野釜前・野釜南	午前9時～正午
	堤・村寺尾	午後1時～4時
3月 7日(月)	宮津	午前9時～正午
	高田・越の浦・池の迫	午後1時～4時
3月 8日(火)	野米・小瀬戸	午前9時～正午
	貝場	午後1時～4時
3月 9日(水)	前平・小平	午前9時～正午
	亀の迫	午後1時～4時
3月10日(木)	柳東	午前9時～正午
	柳西	午後1時～4時
3月11日(金)	新開	午前9時～正午
	満越・瀬高	午後1時～4時
3月13日(日)	全地区	午前9時～午後4時
3月14日(月)	江後	午前9時～正午
	全地区	午後1時～4時
3月15日(火)	全地区	午前9時～午後4時

◎会場 維和出張所

月日	地区名	時間
3月 4日(金)	維和1～6区	午前9時～正午
	維和7～13区	午後1時～3時

●自営業の人(漁業・農業含む)

収支内訳書(収入金、経費がわかる証明書または帳簿、領収書など) ※事前に記入し、持参してください。

●不動産を貸している人

- ①収支内訳書(収入金、経費がわかる証明書または帳簿、領収書など) ※事前に記入し、持参してください。
- ②貸している方の住所、氏名および貸付金額がわかる書類、帳簿など

●年金収入がある人

公的年金の源泉徴収票(日本年金機構などから、毎年1月末頃に郵送されてくるハガキ)
※公的年金収入のみで、次の①または②に該当し、他に収入(所得)がない人は、申告は不要です。
①昭和32年1月2日以降に生まれ、支給された年金の合計額が98万円以下の人
②昭和32年1月1日以前に生まれ、支給された年金の合計額が148万円以下の人

●その他の収入がある人

収入金額、経費などがわかる書類、証明書、帳簿など



新型コロナワクチン追加接種(3回目)の交接種について

- 追加接種において国から供給されるワクチンはmRNA(ファイザー社ワクチン、武田/モデルナ社ワクチン)です。
- ワクチンの供給時期によっては、1・2回目接種したワクチンと異なる場合(交接種)があります。交接種の安全性と効果は次のとおりです。



ファイザー社および武田/モデルナ社の薬事承認において、3回目の接種後7日以内の副反応は、1・2回目の接種後のものと比べると、どちらのワクチンにおいても、一部の症状の出現率に差があるものの、概ね1・2回目と同様の症状が見られています。

安全性	発現割合	ファイザー社 (2回目→3回目接種後の症状)	武田/モデルナ社 (2回目→3回目接種後の症状)
	50%以上	疼痛(78.3→83.0%) 疲労(59.4→63.7%)	疼痛(88.3→83.8%) 疲労(65.4→58.7%) 頭痛(58.8→55.1%)
	10-50%	頭痛(54.0→48.4%) 筋肉痛(39.3→39.1%) 悪寒(37.8→29.1%) 関節痛(23.8→25.3%)	筋肉痛(58.1→49.1%) 関節痛(42.9→41.3%) 悪寒(44.3→35.3%) リンパ節症(14.2→20.4%)
	1-10%	38度以上の発熱(16.4→8.7%) 腫脹(6.8→8.0%) 発赤(5.6→5.9%) リンパ節症(0.4→5.2%)	38度以上の発熱(15.5→6.6%) 腫脹・硬結(12.3→5.4%) 紅斑・発赤(8.7→4.8%)

効果 3回目の接種をした人の方がしていない人よりも、新型コロナウイルスに感染する人や重症化する人が少ないと報告されています。

- 1・2回目と異なるワクチンを用いて3回目接種した場合の安全性と効果

安全性 3回目の接種後7日以内の副反応は、1・2回目と同じワクチンを接種しても、異なるワクチンを接種しても安全性の面で許容されることが報告されています。

効果 1・2回目接種でファイザー社ワクチンを受けた人が、3回目接種でファイザー社ワクチンを受けた場合と、武田/モデルナ社ワクチンを受けた場合のいずれにおいても抗体価が十分に上昇することが報告されています。

ワクチンの組合せ	抗体価
● → ● → ○ ファイザー ファイザー モデルナ	抗体価は 上昇
● → ● → ● ファイザー ファイザー ファイザー	

■問合せ 上天草市新型コロナウイルスワクチン接種コールセンター
☎ 0969(28)3383 (平日午前8時30分から午後5時15分まで)

水道管の凍結にご注意ください



気温がマイナス4度以下になると、水道の凍結や、水道管の破裂が起こる可能性が高くなります。屋外にある水道管などは凍結予防策をとり、ご自宅の水道メーターボックスや水道の元栓の位置を確認しておきましょう。

露出した水道管などの凍結予防

- ①ホームセンター等で販売されている保温材や新聞紙、毛布などで包む
- ②その上からビニールテープを巻く

また、水道メーターボックスに発泡スチロールや毛布などを入れておくと、水道メーターを保温することができます。

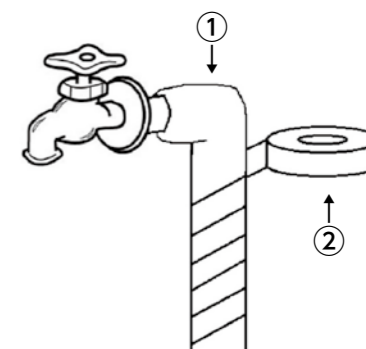

水道が凍結してしまったら

水道が凍結してしまっても、日中気温が上昇すれば水は出るようになります。急いで水が必要な場合は、凍った部分にタオルなどを被せて、ぬるま湯をゆっくりかけて溶かしてください。

水道管が破裂したときは

ご自宅の水道管が破裂してしまったときは、必要な水を確保してから水道の元栓を閉め、上天草市水道局指定の給水装置工事業者へ修理を依頼してください。(修理費用はお客様のご負担です。)

■問合せ先 上天草市水道局工務係 ☎0969(28)3370

第21回くまもと障がい者スポーツ大会

■大会期日 令和4年4月24日(日) 水泳競技、フライングディスク競技、ボッチャ競技
令和4年5月22日(日) 陸上競技、ボウリング競技、卓球競技

■会場

水泳競技	熊本市総合屋内プール(アクアドーム)
フライングディスク競技	熊本市総合屋内プール多目的広場
ボッチャ競技	熊本県身体障がい者福祉センター体育館
陸上競技	熊本県民総合運動公園陸上競技場 (えがお健康スタジアム)
ボウリング競技	パスカワールド宇土
卓球競技	熊本県身体障がい者福祉センター体育館

※大会期日及び会場は予定です。



■対象者 本市に住所を有する人または本市の施設、学校等に在籍している人で、令和4年4月1日現在13歳以上の身体障がいのある人(身体障害者手帳をお持ちの人)、知的障がいのある人(療育手帳をお持ちの人または取得の対象に準ずる障がいのある人)、または精神障がいのある人(精神障害者保健福祉手帳をお持ちの人または取得の対象に準ずる障がいのある人)。なお、精神障がいのある人は卓球競技のみ参加可能。

■申込方法 参加を希望する人は令和4年2月25日(金)までに、問合せ先までお電話ください。

■問合せ先 福祉課障がい福祉係 ☎0969(28)3373



マイナンバーカード出張申請受付を行います!

市職員が企業や団体などに出向き、無料で写真撮影とマイナンバーカードの申請受け付けを行います。

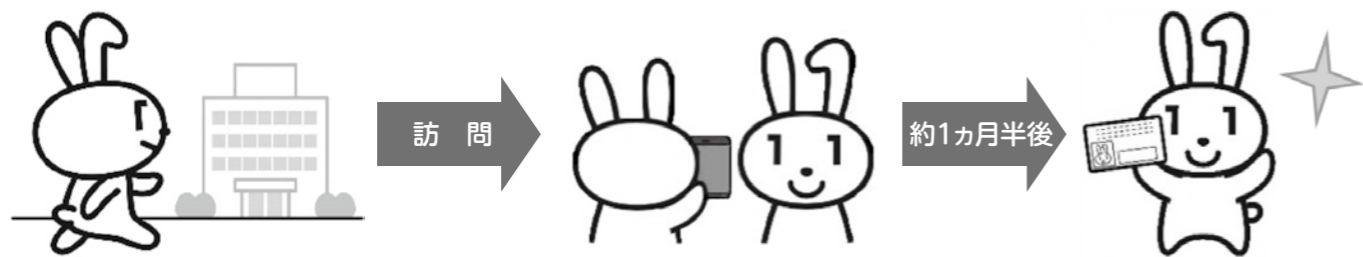

- ①職員がご指定の日時に訪問します。
- ②必要書類の確認・写真撮影および申請手続きを行います。
※1人あたり約5分程度
- ③マイナンバーカードが受け取れます!
※受取方法は選択できます。

条件

- 初めてマイナンバーカードの申請をする方
- 申請希望者が10人以上であること
- 申請希望者が上天草市に住民登録があること
- 申請から2ヶ月以内に上天草市外へ転出予定がないこと
- 申請希望者本人が会場に来ることができること
※15歳未満及び成年被後見人の方は法定代理人の同行が必要です。
- 希望団体の所在地が上天草市内であること
- 申し込み団体が会場、机、椅子、電源等の準備ができること

その他

- 申し込みは実施希望日より3週間前までに上天草市役所市民課まで来庁またはお電話のいずれかの方法でお申し込みください。
※日程等の確認をさせていただきます。
- 日程調整後、申請者名簿を市民課へ提出していただきます。
※氏名・住所・生年月日・通知カードの有無・受取方法を記載していただきます。

担当者様にしてください

- ①市役所と日程調整
- ②申込書と申請者名簿の提出
- ③申請者への事前案内
- ④受付当日の申請者の案内・誘導

■問合せ先 上天草市役所市民課 ☎0969(28)3368(直通)

必要なもの

- 本人確認書類(運転免許証等)
- 通知カード(お持ちの方のみ)
- 住基カード(お持ちの方のみ)
- ※通知カード等を紛失された場合は紛失届の記入が必要です。



申込だけでなく、出張申請に関する相談等も受け付けますので、市民課までお電話ください!

多数の申し込みお待ちしております!

旧天草パールセンターがリニューアルオープン!

12月22日(水)旧天草パールセンターが、新たにレストラン、物販、カフェなどの施設棟および広場を整備し、「天草パールガーデン&海中水族館シードーナツ」として、55年ぶりにリニューアルオープンしました。

リニューアルオープンに先だち内覧会が行われ、施設の運営を行う三和コンクリート工業株式会社錦戸啓人専務取締役は、「今後も、地域の観光振興と経済振興に貢献したい。」と話されました。

- 新施設
- レストラン(バイキング 万彩・どんぶり亭 天のや)
 - 物販(アマルシェ売店・体験コーナー)
 - 真珠(天珠館)
 - カフェ(カフェ・ドゥ・マール)
 - 広場
 - 遊具(2月設置予定)

【天草パールガーデン&海中水族館シードーナツHP】 <https://amakusaparl.com/>



眺めの良い広場



バイキングレストラン万彩

天草四郎ミュージアム手帖②

島原陳 年代:近代

これは、島原天草一揆について記された軍記物で、春・夏・秋・冬の4巻から構成されています。一揆勢と幕府軍の交戦の様子をはじめ、一揆前後の島原や天草の状況や、一揆勢の総大将となった天草四郎の動向などが記されています。そのうち、第1巻にあたる春の巻には、「湯島まで海上を歩いて渡った」「本物の神様になった」といったような天草四郎の不思議な伝説の数々が収められています。現在開催中の企画展『歴史探検!「島原陳」春の巻』で詳しく解説しておりますので、ぜひご来館ください!



熊本大学大学院博士前期課程1年 山田 悠太郎

みんなで考える公共の施設 公共施設の今後を話そう

第4回

公共施設

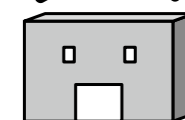

「増大する社会保障費 (財政構造の変化)」

上天草市が誕生した平成16年度と、その15年後の平成30年度の一般会計歳出決算額を性質別に比べてみましょう。

市の人口が平成16年度よりも平成30年度は大幅に減少しているにも関わらず、社会保障の扶助費(※)は増加しています。その一方で、公共事業の普通建設事業費は大きく減少しています。今後もし子高齢化の進行に伴い、税収が減少しますが、扶助費の一般会計に占める割合は増加することが予想され、これにより公共事業などの政策的な経費を縮小せざるを得ないことが懸念されます。

次回は、本市の「ハ」モノの維持についてお知らせします。

平成16(2004)年度歳出決算(189億9,334万円)

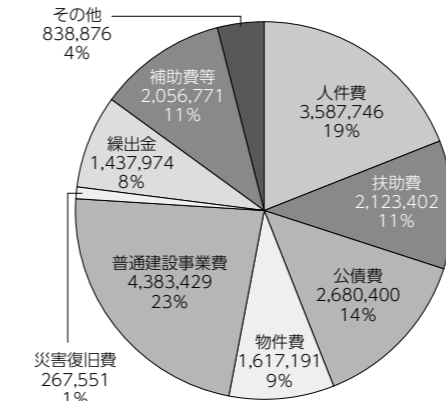

平成30(2019)年度歳出決算(180億5,954万円)

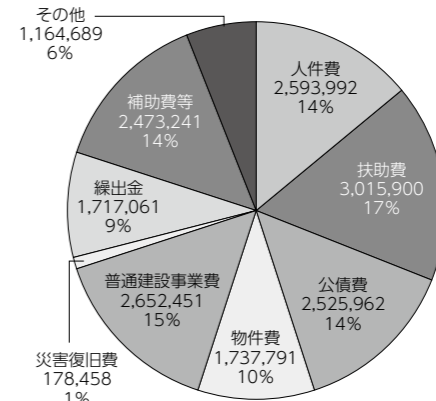

単位: 千円

※扶助費とは、乳幼児医療費、児童手当、生活保護などの福祉に関わる経費です。



BEST AMENITY AMAKUSA PEARL LINE MARATHON 50th
オンライン開催決定「普段のランニングが大会参加に早変わり」!!

開催期間
 令和4年2月23日(水)
 ~令和4年3月6日(日)
 申込期間
 令和4年1月4日(火)
 ~令和4年2月4日(金)

ベストアメニティ 第50回天草パールラインマラソン オンライン大会

「遅いあなたが主役です。」をキャッチフレーズに健康マラソンの発祥として全国に先駆けて昭和48年3月から毎年開催している天草パールラインマラソン大会も今回で第50回目の大会を迎えます。半世紀の長きに渡り大会を継続することができているのも全国各地から参加くださるマラソンランナーと市民の皆さまのご協力の賜物です。

本来ならば第50回大会を本市にて盛大に開催するところですが、新型コロナウイルス感染症の影響および市民の皆さま並びにランナーの健康と安全を最優先し、今回はスマートフォンアプリ「TATTA」を用いて全国どこからでも参加できるオンライン大会を開催します。

「普段のランニングが大会参加に早変わり」のオンライン大会に参加してみませんか?参加賞は、大会オリジナルTシャツに加え上天草市の特産品をお送りします。

また、完走された方はPDFの完走証と大会コースの動画完走証が贈られます。たくさんの方のランナーの申込みをお待ちしています。

【大会要項】

- 大会開催方法 GPSトレーニングアプリ「TATTA」を活用したオンライン大会
- 申込期間 令和4年1月4日(火)~令和4年2月4日(金)
- 大会期間 令和4年2月23日(水)~令和4年3月6日(日)
- 主催 上天草市 熊本走ろう会
- 種目 ハーフマラソン
 ※大会期間内に距離を走破するもの。期間内であれば少しの距離を数日に分けて走ることも可能。
- 申込方法 インターネットポータルサイト「ランネット」から申し込み
- 参加料 2,500円(別途エントリー手数料220円参加者負担)
- 参加者定員 3,000人
- 参加資格
 - ・日本国内に在住し、開催期間内に完走できる方
 - ・各自のスマートフォンにGPSトレーニングアプリ「TATTA」をダウンロードできる方
- 問合せ先 天草パールラインマラソン組織委員会(教育委員会社会教育課内)
 ☎0969(28)3380 FAX0969(56)2134
 ※大会事務局は今大会のみ社会教育課に置きます。



大会エントリーサイト(大会名に「天草パールラインマラソン」と入力し検索してください)



ランネットに登録していない方はこちらから

湯島発

地域おこし協力隊

上天草市で活躍する地域おこし協力隊のコーナー。日々の活動や暮らしを紹介します。

はじめまして、この度湯島の地域おこし協力隊に就任した東濱博子です。

数年前に湯島を訪れ、島に一目惚れしてしまいました。島を訪れるたびにたくさんのご縁をいただきましたが、まさか移住することになるとは、私自身正直驚いています。人生って実に面白いなあと思っています。

30数年のサラリーマン勤めを終え、湯島に住み始めて1か月が過ぎました。島の一日は、朝陽に一日の無事と平和を願うことで始まり、沈む夕陽にその日の無事を感じ謝をすること。なんと贅沢なことでしょう。

さて、私の地域おこし協力隊としての活動は地域資源の磨き上げ、コミュニティビジネスの創出、空き家の利活用の推進などによる移住・定住の促進、スマート

アイランドの推進など市と連携し、島の課題解決を図ることです。また、特産品の開発や販売促進など取り組む課題は沢山ありますが、まずは、地域の行事に積極



東濱 博子さん

Vol.54

お便りを募集 しています

広報「上天草」では、市民の皆さまからのお便りをお待ちしております。左のポストカードの他、上天草市公式LINE宛にメッセージを送信することで応募いただけます。



問合せ先 総務課 秘書広報係
 ☎0969(26)55555

POST CARD

8 6 9 3 6 9 2

お手数ですが63円切手を貼ってください

上天草市役所
 総務課秘書広報係 行

ふりがな ご氏名			
年齢	歳	性別	男・女
ご住所	〒 -		
連絡先			

広報紙掲載の場合のお名前表記
 本名・匿名・イニシャル
 ペンネーム ()

※記入がない場合、実名で掲載します。



こども医療電話相談
夜間の子どもの急病時

短縮番号 (# 8000)
平日：午後7時～翌朝8時まで
土曜日：午後3時～翌朝8時まで
日祝日：午前8時～翌朝8時まで

※ダイヤル回線の場合 ☎096(364)9999

育児相談・母子健康手帳交付

場 所	日	実施時間 (手帳受付時間)
大矢野窓口センター	1/17㊟、1/24㊟、 1/31㊟ 2/7㊟、2/14㊟	9時30分～11時 (9時30分～9時45分)
保健センター	育児相談:随時 手帳交付:随時 (※要事前連絡)	随 時
姫戸統括支所	2/9㊟	9時～10時 (9時～9時15分)
龍ヶ岳統括支所	2/9㊟	10時30分～11時30分 (10時30分～10時45分)

【用意するもの】 母子健康手帳

乳幼児健診

種 類	対象者(生月)	健診体制	日 時
2か月児学級	R3.12	個別相談	2/8㊟
3～4か月児健診	R3.9(1月対象) R3.10(2月対象)	個別健診	
離乳食教室	R3. 8	個別相談	1/20㊟
6～7か月児健診	R3. 6	個別健診	1/26㊟
1歳6か月児健診	R2. 7	個別健診	2/4㊟
2歳児歯科健診	R2. 1 R2. 2	個別健診	1/18㊟ 2/15㊟
3歳児健診	H30.12	集団健診 (受付時間を区切っ て案内)	1/21㊟
	H31. 1		2/18㊟ 2/25㊟

【場所】 保健センターおよび委託医療機関

※対象の方には個別で通知します。詳しくはホームページ、子育て支援アプリ「すくすく上天草」にて随時お知らせします。

編集後記

▶ 昨年はいろんなことがあり、自分自身いろいろ考えた一年でした。新年を迎え、改めて毎日の生活を大切に過ごしたいと思うようになりました。市民の皆さま、広報上天草を読んでくださっている皆さま、今年もよろしく願いいたします。

(担当Y)



お詫びと訂正

令和3年広報上天草12月号P14の令和3年度のアダプトプログラム活動紹介の記事に誤りがありました。関係者の皆さまに大変ご迷惑をおかけいたしましたことをお詫び申し上げます。

正	誤
森崎 明廣	森崎 廣明
元会社員	元船員

日祝日在宅医

【診療時間】 9時～17時

診療時間外は、事前に電話連絡をお願いします。1月1日現在の予定表です。都合により変更することもありますので、休日在宅医自動電話案内【☎0969(23)1400】にお問い合わせいただくか、市ホームページでご確認ください。天草管内の小児科休日在宅医については、市のホームページでお知らせしております。

日	当番医名(診療科目)	場 所
1/16	上天草内科呼吸器科クリニック(内・呼)	大矢野町登立 ☎0964(56)3100
	やまうち医院(内・小・ア)	松島町阿村 ☎0969(56)0899
1/23	宮崎外科胃腸科医院(外・消)	大矢野町上 ☎0964(56)0600
	姫戸医院(内)	姫戸町姫浦 ☎0969(58)3583
1/30	しまだ小児科(小・内)	大矢野町登立 ☎0964(56)0005
	村上医院(内・リハ)	姫戸町姫浦 ☎0969(58)3102
2/6	中村達男医院(内)	大矢野町登立 ☎0964(56)0006
	竹中医院(内)	姫戸町二間戸 ☎0969(58)2148
2/11	福本眼科(眼)	大矢野町上 ☎0964(56)0508
2/13	天草皮ふ科・内科(皮)	大矢野町中 ☎0964(59)0808
	上天草総合病院	龍ヶ岳町高戸 ☎0969(62)1122

献血

日	時 間	場 所
2/8㊟	午前9時～11時	ヤマハ天草製造(株)
	午後1時～3時30分	上天草総合病院

※400ml 献血のみの受付となりますのでご了承ください。
※新型コロナウイルス感染症拡大に伴い、予定が変更又は中止になる場合がございます。

イベント情報

日にち	内 容
1/22㊟	「花童」定期公演 11時～11時30分 14時～14時30分 天草四郎ミュージアム
1/23㊟	マイナンバーカード休日交付窓口開設 9時～12時 市役所松島庁舎 ☎市民課 ☎0969(28)3368
1/29㊟	みんなであつなGo!かい～上天草市男女共同参画フォーラム～ 13時～15時30分 松島総合センター「アロマ」
2/13㊟	マイナンバーカード休日交付窓口開設 9時～12時 市役所大矢野庁舎 ☎市民課 ☎0969(28)3368

新型コロナウイルス感染症等の状況によっては、内容の変更または中止となる可能性があります。



相 談

相談ごと	日にち	時 間	相談場所	お問合せ先
行政相談	2/10㊟	13時～16時	大矢野老人福祉センター	熊本行政評価事務所 ☎096(324)1662 市民課大矢野窓口センター ☎0964(26)5534
弁護士 無料相談所	2/15㊟	13時～17時	大矢野庁舎1階相談室	市民課大矢野窓口センター ☎0964(26)5534 ※1人1回30分。費用は無料。完全予約制
司法書士 無料相談所	1/18㊟	13時～17時	大矢野庁舎1階相談室	市民課大矢野窓口センター ☎0964(26)5534 ※1人1回30分。費用は無料。完全予約制
年金相談	2/17㊟	10時～15時	大矢野庁舎1階相談室	本渡年金事務所 お客様相談室 ☎0969(24)2112 ※1週間前までに事前予約
消費全般	㊟～㊟(祝日除く)	9時～16時 (12時～13時を除く)	消費生活センター (大矢野庁舎)	消費生活センター☎0964(56)0783
熊本県の無料 就労相談窓口	㊟～㊟(祝日除く) 2/18㊟ ※出張相談	10時～17時 13時～16時	ジョブカフェ・天草ランチ 大矢野庁舎1階相談室	天草広域本部内(ジョブカフェ・天草ランチ) ☎0969(22)4226※要電話予約
福祉相談	①1/20㊟ ②1/27㊟ ③2/ 3㊟ ④2/10㊟	13時～16時	①姫戸老人福祉センター ②大道老人福祉センター ③社会福祉協議会松島町本所 ④大矢野老人福祉センター	上天草市社会福祉協議会 ①姫戸町支所☎0969(58)2556 ②龍ヶ岳町支所☎0969(63)0909 ③松島町本所☎0969(56)2455 ④大矢野町支所☎0964(56)3470

※新型コロナウイルスの流行に伴い、相談などが中止となる場合もありますがご了承ください。

**お便りをくださった人の中から
読者プレゼント**

お便りをくださった人の中から、大矢野ショッピングプラザキャモン内にある『ピザ&カフェ THE FAN CLUB(ザファンクラブ)』で使える、ドリンクチケットを5名様にプレゼントします。ソフトクリームやソフトドリンクをはじめ、ホットサンドやピザなどの軽食もあり、ホッと一息できるスポットです。



【プレゼント品提供元】

店舗名：ピザ&カフェ THE FAN CLUB(ザファンクラブ)
代 表：田端 雅之
住 所：大矢野町中845-1
☎0964(56)6333
営業時間：10時～18時



THE_FAN_CLUB0501

当選は、発送をもってかえさせていただきます。
プレゼント品を提供いただける人を募集します。

■問合せ先 総務課秘書広報係
☎0964(26)5525

キリトリ×

◆ 広報紙を読んだ感想、取り上げてほしい記事、最近笑ったこと、身近な話題など、何でもお書きください。(広報紙で紹介させていただく場合があります)

- ◆ 読者アンケート
1月号の広報紙の中で、気に入ったもの3つに○印をつけてください。
- ①表紙 ②キバツ輝ヒト ③新年のごあいさつ ④100歳おめでとう
 - ⑤まちのわだい ⑥第11回上天草インスタグラムフォトコンテスト
 - ⑦お知らせ ⑧病院だより ⑨健康ガイド
 - ⑩徘徊高齢者等見守りネットワーク事業
 - ⑪子育て世帯への臨時特別給付金 ⑫SBP ⑬シリーズ人権
 - ⑭地域包括支援センター ⑮かよいの場 ⑯生涯学習白書
 - ⑰ぶらっとライブラリー ⑱所得税および市県民税申告日程
 - ⑲水道管の凍結にご注意 ⑳くまもと障がい者スポーツ大会の開催について
 - ㉑新型コロナウイルスワクチン追加接種の交互接種
 - ㉒天草四郎ミュージアム手帖 ㉓公共施設の今度
 - ㉔マイナンバーカード出張申請受付 ㉕天草パールラインマラソン大会
 - ㉖地域おこし協力隊 ㉗高校生特派員

旅歩き～in 湯島～



坂回 咲綾さん
坂本 梨菜さん 嶽本 奈々さん

シリーズ
vol.27

高校生特派員
上天草高校

湯島として知られている湯島。「知ってはいるけど、行ったことはない。」という人もいます。そこで、私たち広報特派員で実際に湯島を訪問し、その魅力取材してきました!

湯島・猫神像

港に着くと、たくさんの猫たちと猫神様が出迎えてくれます。「猫島」と呼ばれることもある湯島を象徴するモニュメントで、インスタ映え間違いなし!御利益もありません。(´艸`)



西の浜



夕日美しい海岸。浜辺にはシーグラスも。

湯島灯台

「恋する灯台」に認定されており、壁面には可愛い猫のイラストがあります。

雲仙普賢岳が間近に見える絶景スポット!急な坂道を登るので、動きやすい靴がオススメです。



壁面のイラストに注目!

ねころびカフェ

ゆっくりくつろぐことができ、猫と遊ぶこともできます。カスミノウやシーグラスを使ったアクセサリなどここでしか買えないオリジナルグッズが販売されており、売上は島の猫の医療費など健康管理のために使われるとのこと。特に、猫好きの方は、有意義な時間を過ごせるカフェです。



「ねころびカフェ」林 愛子さん

温もりを感じる “人との交流”

インタビューのため地元の方に声をかけると、快く応じてくださいました。私たちのつたない質問にもしっかり答えて下さり、優しい人柄を感じることができました。場所やモノだけでなく住む人の人柄も魅力のひとつです。



今回紹介した以外にも湯島には沢山の魅力があります。猫・食事・景色・釣りなど多くの人が楽しめるスポットです。上天草の魅力を再発見するために、ぜひ湯島に足を運んでみて下さい!

● 広報上天草は複製権保留の印刷物です。
● 本紙は全ページ環境に配慮した再生紙を使用しています。